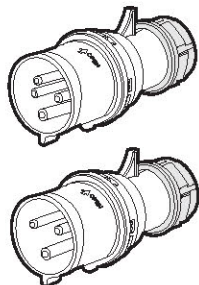
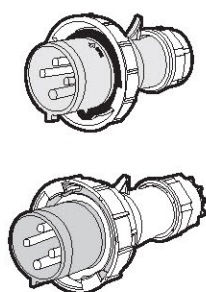

PHÍCH CẮM - PLUGS

- Được thiết kế dùng trong các điều kiện khắc nghiệt.
- Thích hợp dùng cho các ngành công nghiệp máy, nhà máy điện và các ngành xây dựng
- Dễ lắp đặt và sự an toàn cao.
- Được làm bằng vật liệu polyamid 6 chịu nhiệt và độ cách điện cao.
- Phù hợp tiêu chuẩn: IEC309-1/-2. GB11918/11919

Phích cắm IP44 - IP44 Plugs

Số cực- Điện áp Poles - Voltage 50-60Hz	Dòng tải Rating (A)	Diễn giải Description	Mã đặt hàng Order Code	Màu SP Colour	Đơn giá (VNĐ) Unit Price
2P + E 220-250 V~	16	16A-3P-6h-IP44	J013-6	Xanh(Blue)	70.000
	32	32A-3P-6h-IP44	J023-6	Xanh(Blue)	125.000
3P + E 380-415 V~	16	16A-4P-6h-IP44	J014-6	Đỏ(Red)	100.000
	32	32A-4P-6h-IP44	J024-6	Đỏ(Red)	130.000
3P + N + E 220/380 V~ 240/415 V~	16	16A-5P-6h-IP44	J015-6	Đỏ(Red)	110.000
	32	32A-5P-6h-IP44	J025-6	Đỏ(Red)	165.000

Phích cắm IP67 - IP67 Plugs

Số cực- Điện áp Poles - Voltage 50-60Hz	Dòng tải Rating (A)	Diễn giải Description	Mã đặt hàng Order Code	Màu SP Colour	Đơn giá (VNĐ) Unit Price
2P + E 220-250 V~	16	16A-3P-6h-IP67	J0131-6	Xanh(Blue)	265.000
	32	32A-3P-6h-IP67	J0231-6	Xanh(Blue)	325.000
3P + E 380-415 V~	16	16A-4P-6h-IP67	J0141-6	Đỏ(Red)	280.000
	32	32A-4P-6h-IP67	J0241-6	Đỏ(Red)	345.000
	63	63A-4P-6h-IP67	J0341-6	Đỏ(Red)	760.000
3P + N + E 220/380 V~ 240/415 V~	16	16A-5P-6h-IP67	J0151-6	Đỏ(Red)	300.000
	32	32A-5P-6h-IP67	J0251-6	Đỏ(Red)	365.000
	63	63A-5P-6h-IP67	J0351-6	Đỏ(Red)	785.000
	125	125A-5P-6h-IP67	J0451-6	Đỏ(Red)	1.910.000

Ổ NỐI DI ĐỘNG - MOVABLE SOCKETS

- Được thiết kế dùng trong các điều kiện khắc nghiệt.
- Thích hợp dùng cho các ngành công nghiệp máy, nhà máy điện và các ngành xây dựng
- Dễ lắp đặt và sự an toàn cao.
- Được làm bằng vật liệu polyamid 6 chịu nhiệt và độ cách điện cao.
- Phù hợp tiêu chuẩn: IEC309-1/-2. GB11918/11919

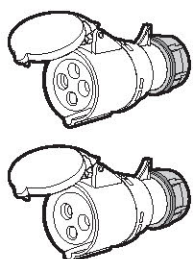
Ổ nối di động IP44 - IP44 Movable Sockets

Số cực- Điện áp Poles - Voltage 50-60Hz	Dòng tải Rating (A)	Diễn giải Description	Mã đặt hàng Order Code	Màu SP Colour	Đơn giá (VNĐ) Unit Price
2P + E 220-250 V~	16	16A-3P-6h-IP44	J213-6	Xanh(Blue)	100.000
	32	32A-3P-6h-IP44	J223-6	Xanh(Blue)	150.000
3P + E 380-415 V~	16	16A-4P-6h-IP44	J214-6	Đỏ(Red)	125.000
	32	32A-4P-6h-IP44	J224-6	Đỏ(Red)	175.000
3P + N + E 220/380 V~ 240/415 V~	16	16A-5P-6h-IP44	J215-6	Đỏ(Red)	155.000
	32	32A-5P-6h-IP44	J225-6	Đỏ(Red)	220.000

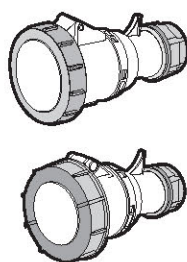
Ổ nối di động IP67 - IP67 Movable Sockets

Số cực- Điện áp Poles - Voltage 50-60Hz	Dòng tải Rating (A)	Diễn giải Description	Mã đặt hàng Order Code	Màu SP Colour	Đơn giá (VNĐ) Unit Price
2P + E 220-250 V~	16	16A-3P-6h-IP67	J2131-6	Xanh(Blue)	280.000
	32	32A-3P-6h-IP67	J2231-6	Xanh(Blue)	400.000
3P + E 380-415 V~	16	16A-4P-6h-IP67	J2141-6	Đỏ(Red)	310.000
	32	32A-4P-6h-IP67	J2241-6	Đỏ(Red)	410.000
	63	63A-4P-6h-IP67	J2341-6	Đỏ(Red)	910.000
3P + N + E 220/380 V~ 240/415 V~	16	16A-5P-6h-IP67	J2151-6	Đỏ(Red)	390.000
	32	32A-5P-6h-IP67	J2251-6	Đỏ(Red)	445.000
	63	63A-5P-6h-IP67	J2351-6	Đỏ(Red)	930.000
	125	125A-5P-6h-IP67	J2451-6	Đỏ(Red)	2.210.000

Ổ CẮM NỔI - SURFACE MOUNTED SOCKETS

- Được thiết kế dùng trong các điều kiện khắc nghiệt.
- Thích hợp dùng cho các ngành công nghiệp máy, nhà máy điện và các ngành xây dựng
- Dễ lắp đặt và sự an toàn cao.
- Được làm bằng vật liệu polyamid 6 chịu nhiệt và độ cách điện cao.
- Phù hợp tiêu chuẩn: IEC309-1/-2, GB11918/11919

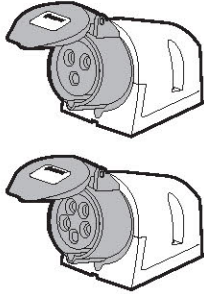
Ổ cắm nổi IP44- IP44 Surface Mounted Sockets

Số cực- Điện áp Poles - Voltage 50-60Hz	Dòng tải Rating (A)	Diễn giải Description	Mã đặt hàng Order Code	Màu SP Colour	Đơn giá (VNĐ) Unit Price
2P + E 220-250 V~	16	16A-3P-6h-IP44	J113-6	Xanh(Blue)	135.000
	32	32A-3P-6h-IP44	J123-6	Xanh(Blue)	185.000
3P + E 380-415 V~	16	16A-4P-6h-IP44	J114-6	Đỏ(Red)	165.000
	32	32A-4P-6h-IP44	J124-6	Đỏ(Red)	195.000
3P + N + E 220/380 V~ 240/415 V~	16	16A-5P-6h-IP44	J115-6	Đỏ(Red)	175.000
	32	32A-5P-6h-IP44	J125-6	Đỏ(Red)	210.000

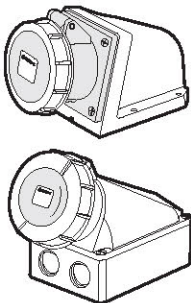
Ổ cắm nổi IP67 - IP67 Surface Mounted Sockets

Số cực- Điện áp Poles - Voltage 50-60Hz	Dòng tải Rating (A)	Diễn giải Description	Mã đặt hàng Order Code	Màu SP Colour	Đơn giá (VNĐ) Unit Price
2P + E 220-250 V~	16	16A-3P-6h-IP67	J1131-6	Xanh(Blue)	405.000
	32	32A-3P-6h-IP67	J1231-6	Xanh(Blue)	550.000
3P + E 380-415 V~	16	16A-4P-6h-IP67	J1141-6	Đỏ(Red)	470.000
	32	32A-4P-6h-IP67	J1241-6	Đỏ(Red)	590.000
	63	63A-4P-6h-IP67	J1341-6	Đỏ(Red)	1.080.000
3P + N + E 220/380 V~ 240/415 V~	16	16A-5P-6h-IP67	J1151-6	Đỏ(Red)	515.000
	32	32A-5P-6h-IP67	J1251-6	Đỏ(Red)	625.000
	63	63A-5P-6h-IP67	J1351-6	Đỏ(Red)	1.180.000
	125	125A-5P-6h-IP67	J1451-6	Đỏ(Red)	2.700.000

Ổ CẮM ÂM DẠNG NGHIÊNG - PANEL MOUNTED ANGLE SOCKETS

- Được thiết kế dùng trong các điều kiện khắc nghiệt.
- Thích hợp dùng cho các ngành công nghiệp máy, nhà máy điện và các ngành xây dựng
- Dễ lắp đặt và sự an toàn cao.
- Được làm bằng vật liệu polyamid 6 chịu nhiệt và độ cách điện cao.
- Phù hợp tiêu chuẩn: IEC309-1/-2, GB11918/11919

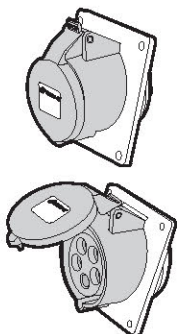
Ổ cắm âm dạng nghiêng IP44 - Panel Mounted Angle Sockets (IP44)

Số cực- Điện áp Poles - Voltage 50-60Hz	Dòng tải Rating (A)	Diễn giải Description	Mã đặt hàng Order Code	Màu SP Colour	Đơn giá (VNĐ) Unit Price
2P + E 220-250 V~	16	16A-3P-6h-IP44	J313-6	Xanh(Blue)	155.000
	32	32A-3P-6h-IP44	J323-6	Xanh(Blue)	245.000
3P + E 380-415 V~	16	16A-4P-6h-IP44	J314-6	Đỏ(Red)	185.000
	32	32A-4P-6h-IP44	J324-6	Đỏ(Red)	270.000
	63	63A-4P-6h-IP44	J334-6	Đỏ(Red)	820.000
3P + N + E 220/380 V~ 240/415 V~	16	16A-5P-6h-IP44	J315-6	Đỏ(Red)	205.000
	32	32A-5P-6h-IP44	J325-6	Đỏ(Red)	295.000
	63	63A-5P-6h-IP44	J335-6	Đỏ(Red)	915.000

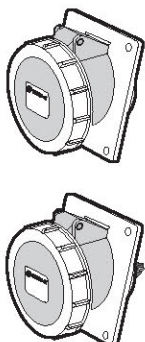
Ổ cắm âm dạng nghiêng IP67 - Panel Mounted Angle Sockets (IP67)

Số cực- Điện áp Poles - Voltage 50-60Hz	Dòng tải Rating (A)	Diễn giải Description	Mã đặt hàng Order Code	Màu SP Colour	Đơn giá (VNĐ) Unit Price
2P + E 220-250 V~	16	16A-3P-6h-IP67	J3131-6	Xanh(Blue)	235.000
	32	32A-3P-6h-IP67	J3231-6	Xanh(Blue)	410.000
3P + E 380-415 V~	16	16A-4P-6h-IP67	J3141-6	Đỏ(Red)	260.000
	32	32A-4P-6h-IP67	J3241-6	Đỏ(Red)	360.000
	63	63A-4P-6h-IP67	J3341-6	Đỏ(Red)	665.000
3P + N + E 220/380 V~ 240/415 V~	16	16A-5P-6h-IP67	J3151-6	Đỏ(Red)	275.000
	32	32A-5P-6h-IP67	J3251-6	Đỏ(Red)	450.000
	63	63A-5P-6h-IP67	J3351-6	Đỏ(Red)	710.000
	125	125A-5P-6h-IP67	J3451-6	Đỏ(Red)	1.860.000

Ổ CẮM ÂM DẠNG THẲNG - PANEL MOUNTED STRAIGHT SOCKETS

- Được thiết kế dùng trong các điều kiện khắc nghiệt.
- Thích hợp dùng cho các ngành công nghiệp máy, nhà máy điện và các ngành xây dựng
- Dễ lắp đặt và sự an toàn cao.
- Được làm bằng vật liệu polyamid 6 chịu nhiệt và độ cách điện cao.
- Phù hợp tiêu chuẩn: IEC309-1/-2. GB11918/11919

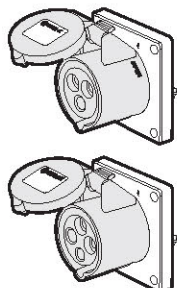
Ổ cắm âm dạng thẳng IP44 - IP44 Panel Mounted Straight Sockets

Số cực- Điện áp Poles - Voltage 50-60Hz	Dòng tải Rating (A)	Diễn giải Description	Mã đặt hàng Order Code	Màu SP Colour	Đơn giá (VNĐ) Unit Price
2P + E 220-250 V~	16	16A-3P-6h-IP44	J413-6	Xanh(Blue)	140.000
	32	32A-3P-6h-IP44	J423-6	Xanh(Blue)	175.000
3P + E 380-415 V~	16	16A-4P-6h-IP44	J414-6	Đỏ(Red)	155.000
	32	32A-4P-6h-IP44	J424-6	Đỏ(Red)	180.000
3P + N + E 220/380 V~ 240/415 V~	16	16A-5P-6h-IP44	J415-6	Đỏ(Red)	165.000
	32	32A-5P-6h-IP44	J425-6	Đỏ(Red)	205.000

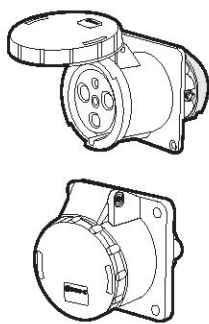
Ổ cắm âm dạng thẳng IP67 - IP67 Panel Mounted Straight Sockets

Số cực- Điện áp Poles - Voltage 50-60Hz	Dòng tải Rating (A)	Diễn giải Description	Mã đặt hàng Order Code	Màu SP Colour	Đơn giá (VNĐ) Unit Price
2P + E 220-250 V~	16	16A-3P-6h-IP67	J4131-6	Xanh(Blue)	325.000
	32	32A-3P-6h-IP67	J4231-6	Xanh(Blue)	410.000
3P + E 380-415 V~	16	16A-4P-6h-IP67	J4141-6	Đỏ(Red)	375.000
	32	32A-4P-6h-IP67	J4241-6	Đỏ(Red)	430.000
	63	63A-4P-6h-IP67	J4341-6	Đỏ(Red)	665.000
3P + N + E 220/380 V~ 240/415 V~	16	16A-5P-6h-IP67	J4151-6	Đỏ(Red)	400.000
	32	32A-5P-6h-IP67	J4251-6	Đỏ(Red)	450.000
	63	63A-5P-6h-IP67	J4351-6	Đỏ(Red)	710.000
	125	125A-5P-6h-IP67	J4451-6	Đỏ(Red)	1.780.000

PHÍCH CẮM ÂM VÀ PHÍCH CẮM NỔI - PANEL MOUNTED STRAIGHT PLUGS AND SURFACE MOUNTED PLUGS

- Được thiết kế dùng trong các điều kiện khắc nghiệt.
- Thích hợp dùng cho các ngành công nghiệp máy, nhà máy điện và các ngành xây dựng
- Dễ lắp đặt và sự an toàn cao.
- Được làm bằng vật liệu polyamid 6 chịu nhiệt và độ cách điện cao.
- Phù hợp tiêu chuẩn: IEC309-1/-2. GB11918/11919

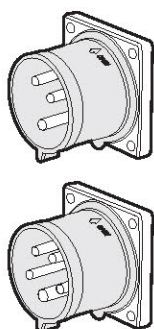
Phích cắm âm IP44 - Panel Mounted Straight Plugs (IP44)

Số cực- Điện áp Poles - Voltage 50-60Hz	Dòng tải Rating (A)	Diễn giải Description	Mã đặt hàng Order Code	Màu SP Colour	Đơn giá (VNĐ) Unit Price
2P + E 220-250 V~	16	16A-3P-6h-IP44	J613-6	Xanh(Blue)	135.000
	32	32A-3P-6h-IP44	J623-6	Xanh(Blue)	185.000
3P + E 380-415 V~	16	16A-4P-6h-IP44	J614-6	Đỏ(Red)	145.000
	32	32A-4P-6h-IP44	J624-6	Đỏ(Red)	200.000
3P + N + E 220/380 V~ 240/415 V~	63	63A-4P-6h-IP44	J634-6	Đỏ(Red)	815.000
	16	16A-5P-6h-IP44	J615-6	Đỏ(Red)	150.000
	32	32A-5P-6h-IP44	J625-6	Đỏ(Red)	205.000
	63	63A-5P-6h-IP44	J635-6	Đỏ(Red)	840.000

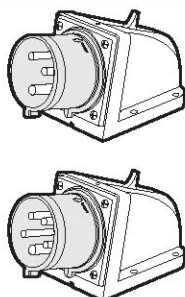
Phích cắm nổi IP44 - Panel Surface Mounted Plugs (IP44)

Số cực- Điện áp Poles - Voltage 50-60Hz	Dòng tải Rating (A)	Diễn giải Description	Mã đặt hàng Order Code	Màu SP Colour	Đơn giá (VNĐ) Unit Price
2P + E 220-250 V~	16	16A-3P-6h-IP44	J513-6	Xanh(Blue)	135.000
	32	32A-3P-6h-IP44	J523-6	Xanh(Blue)	185.000
3P + E 380-415 V~	16	16A-4P-6h-IP44	J514-6	Đỏ(Red)	145.000
	32	32A-4P-6h-IP44	J524-6	Đỏ(Red)	200.000
	63	63A-4P-6h-IP44	J5234-6	Đỏ(Red)	815.000
3P + N + E 220/380 V~ 240/415 V~	16	16A-5P-6h-IP44	J515-6	Đỏ(Red)	150.000
	32	32A-5P-6h-IP44	J525-6	Đỏ(Red)	205.000
	63	63A-5P-6h-IP44	J535-6	Đỏ(Red)	840.000

PHÍCH CẮM/ Ổ CẮM SCHUKO - SCHUKO PLUGS/ SOCKETS

Phích cắm Schuko - Schuko Plugs (IP44)

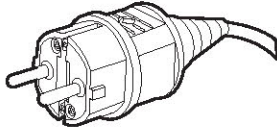
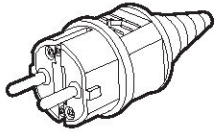

Số cực- Điện áp Poles - Voltage 50-60Hz	Dòng tải Rating (A)	Diễn giải Description	Mã đặt hàng Order Code	Đơn giá (VNĐ) Unit Price
2P + E (220-250 V~)	16	16A-Trắng (White)	0120106/WH	135.000
2P + E (220-250 V~)	16	16A-Xanh (Blue)	0120106/DB	135.000
2P + E (220-250 V~)	16	16A-Xám (Grey)	0120106/GY	135.000

Kích thước - Dimension	16 A
a	84
b	18
c	37
d	19

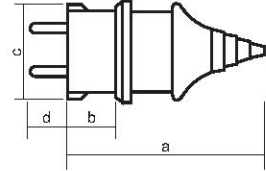
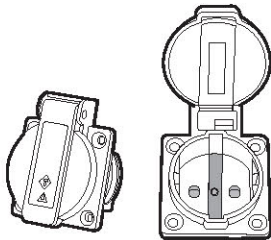

Ổ cắm Schuko - Schuko Sockets (IP44)

SCHUKO

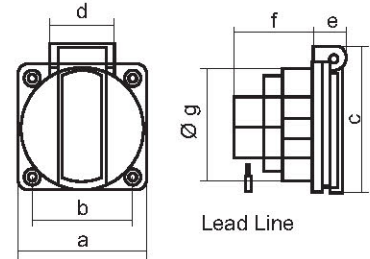
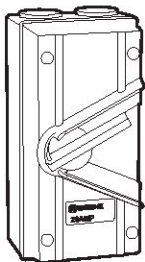
Số cực- Điện áp Poles - Voltage 50-60Hz	Dòng tải Rating (A)	Diễn giải Description	Mã đặt hàng Order Code	Đơn giá (VNĐ) Unit Price
2P + E (220-250 V~)	16	16A-Xanh (Blue)	1023106/DB	147.000
2P + E (220-250 V~)	16	16A-Xám (Grey)	1023106/GY	147.000
2P + E (220-250 V~)	16	16A-Đỏ (Red)	1023106/RD	147.000
2P + E (220-250 V~)	16	16A-Đen (Black)	1023106/BK	147.000
2P + E (220-250 V~)	16	16A-Trắng (White)	1023106/WH	147.000

Kích thước - Dimension	16 A
a	50
b	58
c	38
d	38
e	11
f	32
Ø g	44

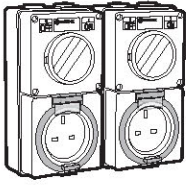
CẦU DAO PHÒNG THẨM NƯỚC - WEATHER PROTECTED ISOLATING SWITCHES

Điện áp Voltage (V)	Số cực No. of Pole	Dòng điện (A) Rate Current	Mã số Cat. No	Đơn giá (VNĐ) Unit Price
250V	1	20	WHS1-20	486.000
250V	1	35	WHS1-35	508.000
250V	1	63	WHS1-63	542.000
440V	2	20	WHS2-20	542.000
440V	2	35	WHS2-35	546.000
440V	2	63	WHS2-63	566.000
440V	3	20	WHS3-20	566.000
440V	3	35	WHS3-35	590.000
440V	3	55	WHS3-55	611.000
440V	3	55/32	WHS3-55/32	611.000
440V	3	63	WHS3-63	611.000
440V	3	80	WHS3-80	778.000
440V	4	20	WHS4-20	611.000
440V	4	35	WHS4-35	684.000
440V	4	63	WHS4-63	711.000

Ổ CẮM CÔNG TẮC KẾT HỢP 110/250V - 110/250V Combination Switched Sockets

Hình vẽ ổ cắm Socket Configuration	Điện áp Voltage (V)	Số cực No. of Pole	Dòng điện (A) Rate Current	Mã số Cat. No	Đơn giá (VNĐ) Unit Price
	250V	3	10	56CV310	902.000
	250V	3	15	56CV315	902.000
	250V	3	13	56CV313	902.000
	110V	3	16	56CV316/110	1.142.000
	240V	3	16	56CV316/240	1.142.000
	250V	3	20	56CV320	1.142.000
	250V	3	32	56CV332	1.142.000

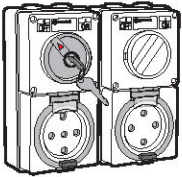
Ổ CẮM CÔNG TẮC KẾT HỢP 500V - 500V Combination Switched Sockets

Hình vẽ ổ cắm Socket Configuration	Điện áp Voltage (V)	Số cực No. of Pole	Dòng điện (A) Rate Current	Mã số Cat. No	Đơn giá (VNĐ) Unit Price
	500V	4	16	56CV416	1.101.000
	500V	4	16	56CV416K	1.264.000
	500V	4	20	56CV420	1.101.000
	500V	4	32	56CV432	1.160.000
	500V	4	35	56CV435	1.160.000
	500V	4	40	56CV440	1.160.000
	500V	4	50	56CV450	1.160.000
	500V	5	16	56CV516	1.160.000
	500V	5	20	56CV520	1.160.000
	500V	5	32	56CV532	1.197.000
	500V	5	35	56CV535	1.197.000
	500V	5	40	56CV540	1.197.000
	500V	5	50	56CV550	1.197.000
	500V	6	16	56CV616	1.297.000
	500V	7	16	56CV716	1.388.000
	500V	7	20	56CV720	1.388.000

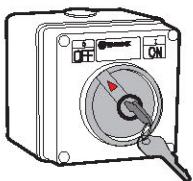
CÔNG TẮC CÓ CHÌA KHÓA - Key Operated Switches

Điện áp Voltage (V)	Dòng điện (A) Rate Current	Mã số Cat. No	Đơn giá (VNĐ) Unit Price
250V	10	56SW110	504.000
250V	10	56SW110/2	554.000
250V	10	56SW110/21	500.000
250V	10	56SW210	522.000
250V	16	56SW116	524.000
250V	16	56SW216	578.000
250V	20	56SW120	524.000
250V	20	56SW220	578.000
250V	32	56SW132	544.000
250V	32	56SW232	596.000
250V	50	56SW150	558.000
250V	50	56SW250	596.000

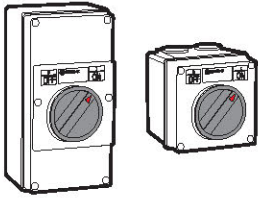
CÔNG TẮC LOẠI 3 CỰC 2 VỊ TRÍ - 2 Pole 3 Position Switch

Điện áp Voltage (V)	Dòng điện (A) Rate Current	Mã số Cat.No	Đơn giá (VNĐ) Unit Price
250V	16	56SW316	562.000
250V	32	56SW332	600.000
250V	16	56SW316/D	816.000
250V	32	56SW332/D	912.000
250V	63	56SW363/D	1.032.000

CÔNG TẮC ĐẢO CHIỀU - Changeover And Reversing Switches

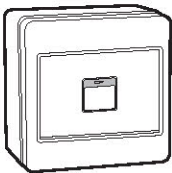

Điện áp Voltage (V)	Dòng điện (A) Rate Current	Mã số Cat.No	Đơn giá (VNĐ) Unit Price
250V	10	56SW310C0	600.000
250V	20	56SW320C0	816.000
250V	32	56SW332C0	912.000
250V	40	56SW340C0	984.000

CÔNG TẮC PHÒNG NƯỚC - Weather Protected Isolating Switches (IP56)

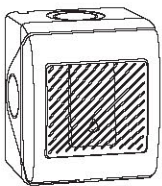
Điện áp Voltage (V)	Số cực No.of Pole	Dòng điện (A) Rate Current	Mã số Cat.No	Đơn giá (VNĐ) Unit Price
250V	1	13	UKW-1GS	174.000
250V	2	13	UKW-2GS	222.000
250V	3	13	UKW-3GS	250.000
250V	1	13	UKW-1GBS	192.000
250V	2	13	UKW-2GBS	255.000
250V	3	13	UKW-3GBS	302.000
250V	-	13	UKW-S	192.000
250V	-	13	UKW-SS	272.000
250V	-	13	UKW-BSS	302.000
250V	1	16	UKW-581-1	174.000
250V	2	16	UKW-581-2	192.000
250V	1	16	UKW-582-1	222.000
250V	2	16	UKW-582-2	255.000



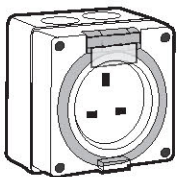





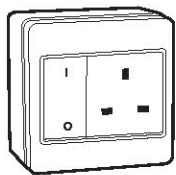
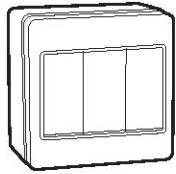







NÚT NHẤN CHUÔNG PHÒNG CHỐNG NƯỚC - Weather Protected Isolating Bell Switch

Điện áp Voltage (V)	Dòng điện (A) Rate Current	Mã số Cat.No	Đơn giá (VNĐ) Unit Price
-	-	UKW-1GB	51.000





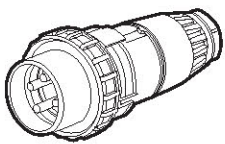

Ổ CẮM CHỐNG THẨM 110-250V - Socket Outlets

Hình vẽ ổ cắm Socket Configuration	Điện áp Voltage (V)	Số cực No.of Pole	Dòng điện (A) Rate Current	Mã số Cat.No	Đơn giá (VNĐ) Unit Price
	250V	3	10	56S0310	519.000
	250V	3	10	56S0310/2	519.000
	250V	3	15	56S0315	519.000
	250V	3	13	56S0313	519.000
	110 Yellow	3	16	56S0316/110	546.000
	240 Blue	3	16	56S0316/240	546.000
	250	3	20	56S0320	597.000
	250	3	32	56S0332	634.000

Ổ CẮM CHỐNG THẨM - 500V Socket Outlets

Hình vẽ ổ cắm Socket Configuration	Điện áp Voltage (V)	Số cực No. of Pole	Dòng điện (A) Rate Current	Mã số Cat.No	Đơn giá (VNĐ) Unit Price
	500	4	16	56S0416	684.000
	500	4	16	56S0416K	788.000
	500	4	20	56S0420	726.000
	500	4	32	56S0432	726.000
	500	4	35	56S0435	726.000
	500	4	40	56S0440	726.000
	500	4	50	56S0450	726.000
	500	5	16	56S0516	726.000
	500	5	20	56S0520	726.000
	500	5	32	56S0532	768.000
	500	5	35	56S0535	768.000
	500	5	40	56S0540	768.000
	500	5	50	56S0550	768.000
	500	6	16	56S0616	768.000
	500	7	16	56S0716	857.000
	500	7	20	56S0720	905.000

PHÍCH CẮM CHỐNG THẨM 250V/500V - 250V/500V PLUGS
Phích cắm 1 pha - 250V Plugs

Hình vẽ ổ cắm Socket Configuration	Điện áp Voltage (V)	Số cực No. of Pole	Dòng điện (A) Rate Current	Mã số Cat.No	Đơn giá (VNĐ) Unit Price
	250V	3	10	56P310	254.000
	250V	3	15	56P315	254.000
	250V	3	13	56P313	285.000
	250V	3	20	56P320	304.000
	250V	3	20	56PA320	304.000
	250V	3	32	56P332	350.000
	250V	3	32	56PA332	350.000

Phích cắm 3 pha - 500V Plugs - Phích cắm 3 pha

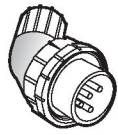

Hình vẽ ổ cắm Socket Configuration	Điện áp Voltage (V)	Số cực No. of Pole	Dòng điện (A) Rate Current	Mã số Cat.No		Đơn giá (VNĐ) Unit Price
				Thẳng Straight	Cong Angled	
	500	4	16	56P416	56PA416	827.000
	500	4	16	56P416K	56PA416K	950.000
	500	4	20	56P420	56PA420	828.000
	500	4	32	56P432	56PA432	911.000
	500	4	32	56P432RF*	56PA432RF*	1.050.000
	500	4	35	56P435	56PA435	911.000
	500	4	40	56P440	56PA440	911.000
	500	4	50	56P450	56PA450	911.000
	500	5	16	56P516	56PA516	954.000
	500	5	20	56P520	56PA520	999.000
	500	5	32	56P532	56PA532	999.000
	500	5	35	56P535	56PA535	999.000
	500	5	40	56P540	56PA540	999.000
	500	5	50	56P550	56PA550	999.000
	500	6	16	56P616	56PA616	999.000
	500	7	16	56P716	56PA716	999.000
	500	7	20	56P720	56PA720	999.000

**RF là thiết bị có zoăng dùng trong Container lạnh*

**RF reefer version with narrow locking ring for refriger rated container applications*

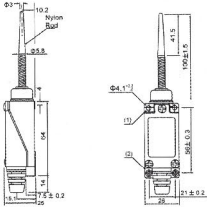
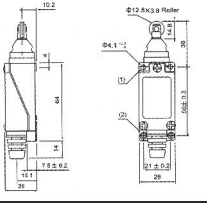
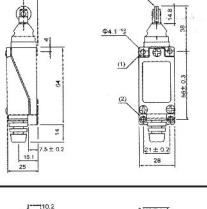
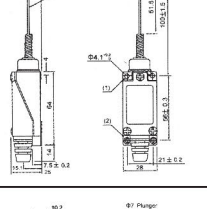
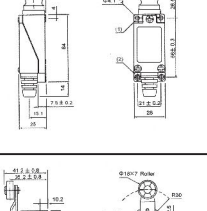
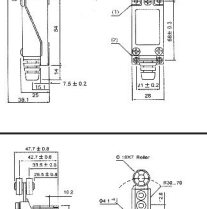
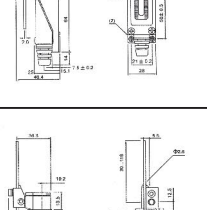
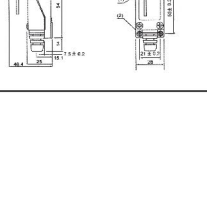

CÔNG TẮC HÀNH TRÌNH
SÊ-RI UK

Hình ảnh Picture	Mã số Cat.No	Diễn giải Description	Đơn giá(VNĐ) Unit Price
	UK-101	Công tắc hành trình kiểu có cuộn dây lò xo, lõi là nhựa	123.000
	UK-102	Công tắc hành trình kiểu có bánh lăn ngang trên đỉnh	123.000
	UK-103	Công tắc hành trình kiểu có bánh lăn dọc trên đỉnh	123.000
	UK-106	Công tắc hành trình kiểu có cuộn dây lò xo, lõi là thép	123.000
	UK-110	Công tắc hành trình kiểu có nút nhấn thép trên đỉnh	123.000
	UK-118	Công tắc hành trình kiểu có tay gạt, có bánh lăn khớp động	138.000
	UK-145	Công tắc hành trình kiểu có tay gạt, có bánh lăn	138.000
	UK-154	Công tắc hành trình kiểu có tay gạt dạng thanh thép	138.000

PHAO BƠM
UK - 01 - 03

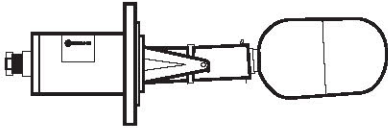
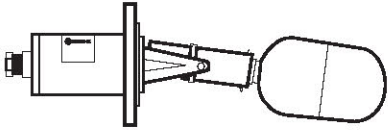
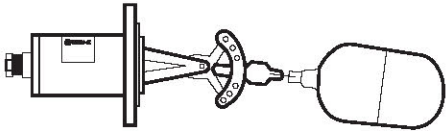
HÌNH ẢNH - MÃ SỐ Picture - Cat.No	Diễn giải Description	Đơn giá(VNĐ) Unit Price
 <p>Phao bơm UK-01</p>	<ul style="list-style-type: none"> - Giới hạn động tác: 10mm - Phương thức chỉnh: không thể chỉnh định 	2.082.000
 <p>Phao bơm UK-02</p>	<ul style="list-style-type: none"> - Giới hạn động tác: 25~550mm - Phương thức chỉnh: chỉnh định hữu cấp 	2.315.000
 <p>Phao bơm UK-03</p>	<ul style="list-style-type: none"> - Giới hạn động tác: 8~1000mm - Phương thức chỉnh: chỉnh định vô cấp 	2.546.000

PHAO BƠM
UK - 612 - 14

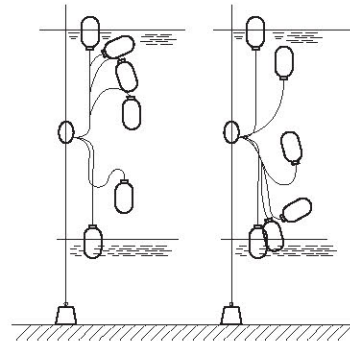
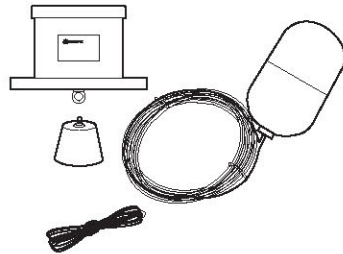

Mã số Cat.No	Diễn giải Description	Đơn giá(VNĐ) Unit Price
Phao bơm UK-612	Có 2 điểm đóng mở	8.100.000
Phao bơm UK-613	Có 3 điểm đóng mở	8.902.000
Phao bơm UK-614	Có 4 điểm đóng mở	13.888.000

PHAO BƠM

UKY - XX, AFR-1, PM161F-GR, AFS -GR, 61F-G

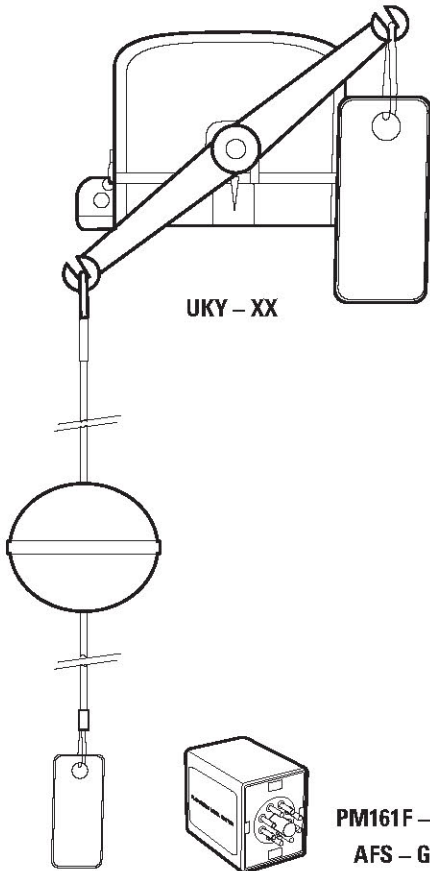

UKY - XX



PM161F - GR
AFS - GR

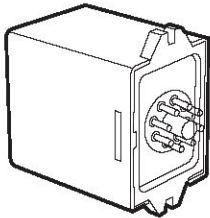

AFR - 1

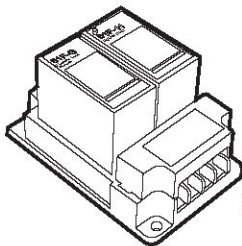

61F - G

Rơ-le điều khiển mực nước
kiểu mô-đun khác theo đơn hàng

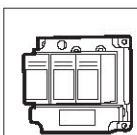

61F-G1/-G2/-1

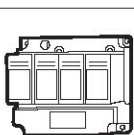

61F-G3

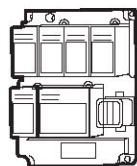

61F-G4

PHAO BƠM
UKY - XX

Mã số Cat.No	Diễn giải Description	Đơn giá(VNĐ) Unit Price
UKY - XX	Phao bơm điều khiển mức nước & chất lỏng kiểu cơ học	480.000

PHAO BƠM
AFR-1, PM161F-GR, AFS -GR, 61F-G

Mã số Cat.No	Diễn giải Description	Đơn giá(VNĐ) Unit Price
AFR - 1	Rơ-le điều khiển mức nước & chất lỏng 3 que - 8A	594.000
PM161F - GR	Rơ-le điều khiển mức nước & chất lỏng 3 que - 5A	594.000
AFS - GR	Rơ-le điều khiển mức nước & chất lỏng 3 que - 5A	594.000
61F - G	Rơ-le điều khiển mức nước & chất lỏng kiểu mô-đun, 3-5 vị trí	1.312.000

PHAO BƠM

UKAB - 1A - 2A - 1B - 2B - 1C - 2C

Hình ảnh Picture	Tên, mã số hàng hóa Name, Cat.No	Đặc điểm Feature	Đơn giá(VNĐ) Unit Price
<p>UKAB</p>	Phao bơm UKAB-1A	- Một điểm thường mở - Một điểm thường đóng	1.389.000
	Phao bơm UKAB-2A	- Ba điểm thường mở - Một điểm thường đóng	1.529.000
	Phao bơm UKAB-1B	- Một điểm thường mở - Một điểm thường đóng	1.389.000
	Phao bơm UKAB-2B	- Một điểm thường đóng - Ba điểm thường mở	1.529.000
	Phao bơm UKAB-1C	- Hai điểm thường mở	1.389.000
	Phao bơm UKAB-2C	- Bốn điểm thường đóng	1.529.000

PHAO BƠM

UKY - 1 - 4

Hình ảnh Picture	Tên, mã số hàng hóa Name, Cat.No	Đặc điểm Feature	Đơn giá(VNĐ) Unit Price
<p>UKY-1 UKY-2 UKY-3 UKY-4</p>	Phao bơm UKY-1	Hình chữ nhật, 1 đầu vít KT(mm): 83 x 151	302.000
	Phao bơm UKY-2	Hình chữ nhật KT(mm): 80 x 159	302.000
	Phao bơm UKY-3	Hình tròn Ø 107	318.000
	Phao bơm UKY-4	Hình tròn Ø 95	302.000
<p>VTS-80AB</p>	Phao bơm UKY-DT3	Hai phao hình trụ	167.000
	Phao bơm VTS-80AB	Hai phao hình trụ	105.000